

微型数码录音机 WS-110/WS-210S

CN 使用说明书

感谢您购买Olympus数码录音机
请阅读本手册以正确及安全地使用本产品
请将手册保存在手边以便作为日后之参考

为确保能成功的录音，我们建议您在使用前
先测试录音功能及音量。

OLYMPUS®

OLYMPUS IMAGING CORP.

Shinjuku Monolith, 3-1 Nishi-Shinjuku 2-chome, Shinjuku-ku, Tokyo 163-0914, Japan. Tel. 03-3340-2111

OLYMPUS IMAGING AMERICA INC.

3500 Corporate Parkway, P.O.Box 610, Center Valley, PA 18034-0610, U.S.A. Tel. 1-888-553-4448

OLYMPUS IMAGING EUROPA GMBH

Premises: Wendenstrasse 14-18, 20097 Hamburg, Germany, Tel.: +49 40-23 77 3-0

Goods delivery: Bredowstrasse 20, 22113 Hamburg, Germany

Letters: Postfach 10 49 08, 20034 Hamburg, Germany

OLYMPUS UK LTD.

2-8 Honduras Street, London EC1Y 0TX, United Kingdom, Tel.020-7253-2772

奥林巴斯(上海)映像销售有限公司

上海市徐汇区淮海中路1010号 嘉华中心 4506

电话: 021-5170-6300 传真: 021-5170-6306 邮编: 200031

奥林巴斯(上海)映像销售有限公司北京分公司

北京市朝阳区建国门外大街甲12号新华保险大厦 12层 1212室
电话: 010-8518-0009 传真: 010-6569-3356 邮编: 100022

奥林巴斯(上海)映像销售有限公司广州分公司

广州市环市东路403号广州国际电子大厦 1605-1608室
电话: 020-6122-7111 传真: 020-6122-7120 邮编: 510095

<http://www.olympus.com/>

简介

- 将来本文件的内容如有变更恕不预先通知。有关产品名称和机型号码的最新信息请联系我们的顾客支援中心。
- 我们将尽最大努力确保文件内容的完整性。万一您发现可疑项目、错误或遗漏，请联系我们的顾客支援中心。
- 任何由于非OLYMPUS或授权之第三方进行的维修所发生的资料损失而造成的任何被动伤害或任何伤害等责任，OLYMPUS概不负责。

商标

IBM与PC / AT为国际商用机器公司的商标或注册商标。

Microsoft(微软),Windows(视窗)与Windows Media(视窗媒体)为微软公司的注册商标。



Macintosh 为苹果电脑公司的商标。

安全及正确的使用方式

在使用您新录音机前，请仔细阅读本手册以确保您了解如何安全而正确地操作。请将手册妥善保存，以作日后参考之用。

- 警告符号指示有关安全的重要信息，为防止您本人或他人受到伤害或使机器性能变坏，必须随时注意警告符号及其所提供的信息内容。

一般须知

- 请勿将录音机置放在高温潮湿之场所，如直接照射阳光之密闭车内，或夏天的海边。
- 请勿将录音机存放在湿度过高或灰尘过多的地方。
- 请勿使用有机溶剂，如：酒精及稀释剂清洁零件。
- 请勿将录音机置放在电器，如：电视及冰箱之上方或附近。
- 当靠近手机或其他无线电设备而引起干扰或噪音时应避免录音或播放，如您遇到噪音，可将机器移到别处或使噪音远离录音机。
- 避免沙子或灰尘，这些可能会造成不可修复之损坏。
- 避免强烈之震动或冲击。
- 请勿自行拆解、修理或改造。
- 请勿在骑乘车辆(如自行车、机车或竞技车)中操作机器。
- 请将机器置放在儿童无法取得之场所。

(有关资料消失的注意事项)

在对内存记录内容时的错误操作、机器的故障、修理等会使其损坏或消失。

对一些重要的记录内容，建议另外保存在电脑的硬盘等可记录的媒体上。

任何由于非OLYMPUS或授权之第三方进行的维修所发生的资料损失而造成的任何被动伤害或任何伤害等责任，OLYMPUS概不负责。

电池

⚠警告

- 勿将电池扔入火中，也不能将电池加热、短路或加以分解。
- 电池不可弃置于火焰中，或加热、短路及分解。
- 不能试图对碱性电池、锂电池或其他非充电式电池充电。
- 请勿使用外壳撕落或破裂之电池。
- 请将电池保存在儿童无法取得之场所。
- 若您发现本产品有任何异常现象，如不正常之噪音、高热、冒烟或燃烧异味等：
 - ① 立刻取出电池，并小心灼伤。
 - ② 通知您的购买店或当地OLYMPUS代理商以提供服务。

部件名称

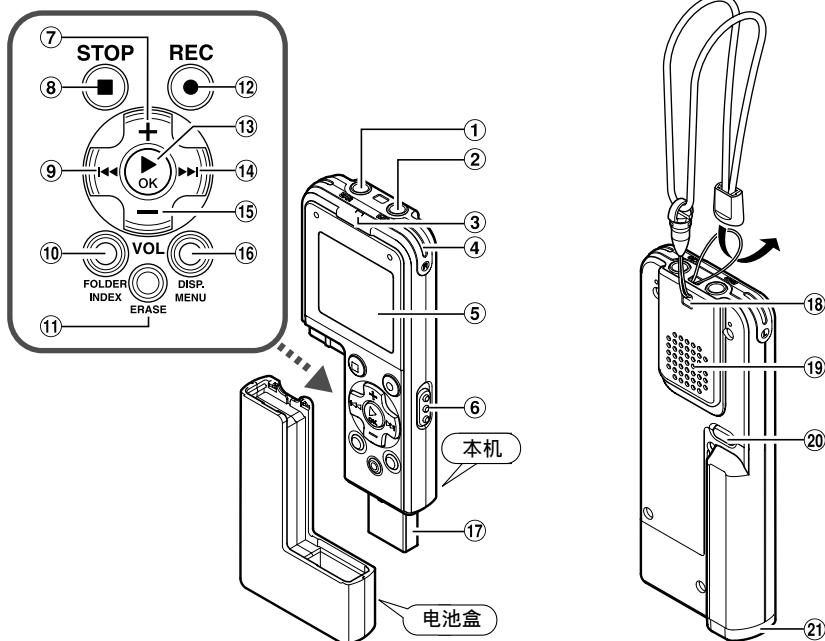

- | | |
|-----------------------|------------------------------|
| ① EAR(耳机)插孔 | ⑪ ERASE (删除)按钮 (⊖) |
| ② MIC(麦克风)插孔 | ⑫ REC (录音)按钮 (⊙) |
| ③ 录音/播放指示灯 | ⑬ PLAY/OK (播放)按钮 (▶) |
| ④ 内置麦克风* | ⑭ FF (快进)按钮 (▶▶) |
| ⑤ 液晶显示屏(LCD面板) | ⑮ VOL (←)按钮 |
| ⑥ HOLD(锁定)开关 | ⑯ DISP.(Display)/MENU 按钮 (⊙) |
| ⑦ VOL (+)按钮 | ⑰ USB插座 |
| ⑧ STOP(停止)按钮 (■) | ⑱ 腕带孔 |
| ⑨ REW (快退)按钮 (◀◀) | ⑲ 内置扬声器 |
| ⑩ FOLDER/INDEX 按钮 (⊙) | ⑳ RELEASE(释放)按钮 |
| | ㉑ 电池盒盖 |

*只有一侧有WS-110内置的麦克风，使用单声道进行录音。

- 电池盒可从本机上卸下。
- 可直接将本机连接至电脑的USB端口。
- 腕带未提供，可另选购。

备注

无论什麼情况下都不要把除本机以外的任何零件插入电池盒。这将导致电池漏电、过热、起火或爆炸。

装上电池

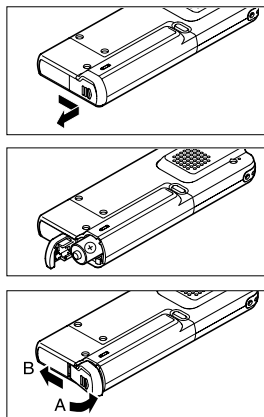

- 按箭头方向轻轻按下并滑移，来打开电池盖。
- 看准电池极性插入AAA型碱性电池。
- 先向A方向按，再向B方向滑动，以关闭好电池盖。
当HOLD 开关被设置到箭头方向时，显示屏在显示“HOLD”之后关闭。没有关系，继续执行下一个步骤。

本录音机还可使用Olympus提供的镍氢充电电池 (BR401)。

更换电池

当显示屏上呈现出 图样时，应立即更换电池。推荐使用AAA型的碱性电池。当显示屏上呈现出 图样时，表明电池已耗尽，录音机即关机。

- 更换电池前，请确保 HOLD 开关被设定至与箭头相反方向。
- 若更换电池时间超过15分钟，在更换新电池后必须重新设置时间。

电源

打开电源 →

请依箭头指示的反方向移动HOLD开关。
显示屏打开且电源打开。
恢复功能可将录音机带到电源关闭之前的内存中的停止位置。

关闭电源 →

当录音机没有在操作时，请依箭头指示方向移动HOLD开关。
显示屏关闭且本机电源关闭。
恢复功能可记忆电源关闭之前的停止位置。

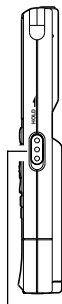

HOLD开关

准备模式与显示屏关闭

在录音机电源开启后，如果录音机停止或未使用达5分钟，该机将进入待机（省电）模式，且显示屏会关闭。欲退出待机模式并开启显示屏，按任意按钮即可。

维持 (HOLD)

将HOLD开关设置到箭头方向维持当前状态，且所有的按钮操作都无效。此功能在将录音机放在手提包或口袋中携带非常有用。使用录音机时要记得释放HOLD开关。

备注

- 若在播放过程中将HOLD开关设置到箭头方向，现行文件播放完毕后显示屏将关闭。
- 若在记录过程中将HOLD开关设置到箭头方向，剩余记录时间到达零后显示屏将关闭并停止记录。

设置时间 / 日期 (Time & Date)

若您已设定时间及日期，当您录音时，信息会自动储存在文件上。请设定时间及日期以方便管理文件。

第一次使用录音机或长时间取出电池后，“年”指示将闪烁。在此情况下，应按以下4到6的步骤设置。

▶ **1** 按住 (MENU) 超过 1 秒钟，以进入主选单，并按 或 选择“Sub Menu”，然后按 。



▶ **2** 按 或 选择“Time & Date”并按 。

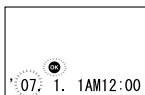

▶ **3** 按 或 按钮选择要设定的项目。
用闪光标记选择“年”、“月”、“日”、“小时”和“分钟”项目。



▶ **4** 按 或 按钮进行设定。
按 或 按钮以同样的步骤选择下一个项目，然后按 或 按钮进行设定。

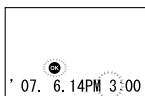

▶ **5** 按 按钮完成屏幕设定。
时钟将从设定的日期和时间开始计时。
依照时间信号按 按钮。

▶ **6** 按 (STOP) 按钮关闭选单。
完成时间 / 日期的设置步骤。

- 当您设定小时和分钟时，您可按动 (DISP.) 按钮在12与24小时之间进行选择。
- 在您设定日期当中，每次按下 (DISP.) 按钮，年、月、日的顺序会随之改变。
- 如果将电池盒长时间与录音机分离或短时间内反复装卸电池盒，您必须重设时间。

(例： 6月 14日， 2007)

文件夹中的注意事项

录音机提供 **A B C D E** 五个文件夹，欲转换文件夹，

可在录音机停止期间，按 FOLDER 按钮。

其间，按  (FOLDER) 按钮。

每一个录音文件会储存在文件夹中。用文件夹将文件分类，以方便地找到所要寻找的下一个文件。每个文件夹最多可以记录200个信息。

现行文件夹

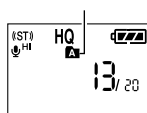

录音

▶ **1** 按  (FOLDER) 按钮来选择文件夹。

▶ **2** 按  (REC) 按钮开始录音。

录音/播放指示灯亮起变成红色。

●将耳机插入本机的插孔后再开始录音时，可以听到录音中的声音。录音监听的音量可以按VOL (+) 或VOL (-) 按钮来调节。

▶ **3** 按  (STOP) 按钮停止录音。

新的录音在文件夹中会保存为最后的文件。

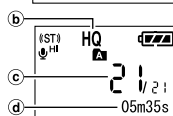
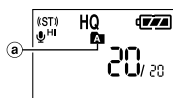

- (a) 现行文件夹
- (b) 现行记录模式
- (c) 现行文件号
- (d) 录音时间
- (e) 剩余记录时间 (Remain)
- (f) 记录电平表

暂停录音

暂停 → 按  (REC) 按钮。 → “Rec Pause” 字样呈现在显示屏上。

恢复录音 → 按  (REC) 按钮。 → 将在中断位置上恢复录音。

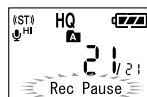

通过外部麦克风或其他设备录音

可连接外部麦克风和其他设备来录音。

- 要将录音机连接到外部设备，请使用选购的连接线 KA333，以及随 KA333 提供的立体声/单声道转换插头连接器。
- 当录音机的麦克风插孔插有外部麦克风时，内置麦克风将不起作用。
- 连接外部麦克风或其它外部设备到麦克风插孔时，请选择如单声道麦克风（选购）的适当设备。

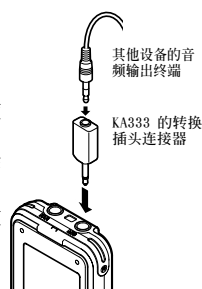

备注



- 如果“Folder FULL”或“Memory FULL”出现在显示屏上，就无法进行录音。出现这中情况时，请在录音前删除不必要的文件。
- 如录音机用作会议录音时，将其直接放在桌面上，容易受桌子的震动所影响。为使录音清晰，可在桌面与录音机之间放入一笔记本或其他类似物品。
- 如录音时间仅余1分钟或更少时间时，即使您按  (DISP.) 按钮，显示也不会改变到现行录音时间。
- 在录音时，当记录时间剩余60秒、30秒及10秒时，会发出哔哔声。
- 当剩余录音时间少于60秒时，录音/播放指示灯开始以红色闪烁。录音时间减少到30或10秒时，指示灯会闪烁得更快。
- 当剩余录音时间仅有60分钟或更少时，录音/播放灯将红色闪烁。
- 在不同的声学条件或当演讲者声音太弱时，建议采用 Stereo XQ, Stereo HQ, Stereo SP 或 HQ 模式，同时使用外接麦克风（另外选购）来改善录音的音质。
- 本录音机不能调节输入电平。当连接外部设备时，请进行录音测试，并调节外部设备的输出电平。

播放

播放

▶ **1** 按  (FOLDER) 按钮以选择文件夹。

▶ **2** 按  或  按钮以选择您需要播放的文件，然后  按钮。
录音/播放指示灯亮起变为绿色。

▶ **3** 按  或  按钮调节至想要的音量。
显示屏显示音量等级。您可以在0到30之间选择。

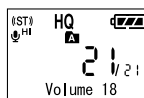
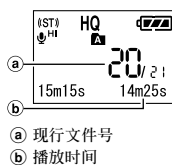



取消播放

停止 → 按  (STOP) 按钮。 → 录音机会在播放文件的某一中间位置停止。

恢复播放 → 按  按钮。 → 会从中断点开始恢复播放。

快进和快倒

在播放某一文件期间按住  或  按钮。 → 当释放按钮时，该录音机将恢复到普通播放状态。

- 在快进或快倒过程中，录音机在到达文件末尾时暂停。按住此按钮继续快进或快倒。
- 如果文件中间有定位标记或临时标记，录音机将在该位置停止。

定位在文件的始端

播放
快速播放
慢速播放 → 按  或  按钮。 → 跳到下一个文件或正在播放的文件的始端。

如果文件中间有定位标记或临时标记，录音机将在该位置停止。

用耳机聆听

将耳机连接到耳机插孔，您便能聆听声音文件。
如连接耳机后，扬声器则不再发声。
连接立体声耳机时，会以立体声进行播放。
(仅当播放立体声文件时。)

- 为避免听力受到刺激，请在音量调小后插入耳机。
- 当用耳机收听时，不要将音量调得过大。
否则会导致听力问题和听力下降。

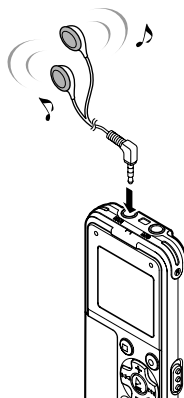

删除

您可方便地删除不需要的文件。文件的顺序号会自动重新设定。

一次删除一个文件

- ▶ **1** 按  (FOLDER) 按钮选择文件夹。
- ▶ **2** 按  或  按钮选择您要删除的文件，然后按  (ERASE) 按钮。
“ Cancel”和“Erase ”交替闪烁。
- ▶ **3** 按  按钮。
“1File Erase?”分钟指示器闪烁。
- ▶ **4** 按  按钮。
当“File Erase!”闪烁并显示“Erase DONE”时，删除完毕。

要删除的文件

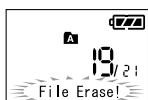
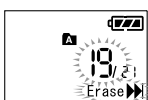
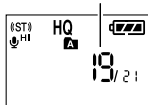

删除文件夹所有文件

- ▶ **1** 按  (FOLDER) 按钮选择文件夹。
- ▶ **2** 按  (ERASE) 按钮2次。
“ Cancel”和“Erase ”交替闪烁。
- ▶ **3** 按  按钮。
“All File Erase?”分钟指示器闪烁。
- ▶ **4** 按  按钮。
当“All Erase!”闪烁并显示“Erase DONE”时，删除完毕。

要删除的文件夹

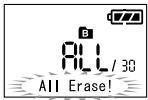
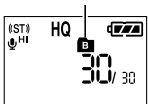





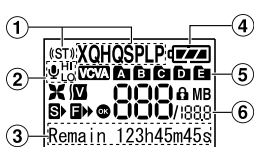

备注

- 已删除的文件将无法回复。
- 有保护设定的文件将不会被消除。
- 如果在设定其间，有8秒没有进行操作的话，将会返回到停止状态。
- 完成删除需要花数十秒。在这段时间内请不要从录音机上取出电池或卸下电池盒。否则可能会造成资料损坏。

液晶显示屏 (LCD面板)





- ① 录音模式指示
- ② 麦克风灵敏度显示
- ③ 字符信息显示
- ④ 电池指示
- ⑤ 文件夹指示
- ⑥ 当前文件编号

-  话音滤音器指示
-  F. Play 显示
-  S. Play 显示
-  VCVA (可变式声音控制器) 指示
-  LowCut 滤音器指示
-  删除锁定指示

LCD(液晶屏) 显示信息

录音机可切换LCD(液晶屏)显示器的表示。LCD(液晶屏)显示器将切换并以此让您确认文件信息以及录音机的各种设定。

- | | | |
|----------|---|--|
| 停止 | → 按住  (STOP) 按钮。 | → 按住此按钮时显示“剩余记录时间”和“剩余记忆”。 |
| 停止
播放 | → 按  (DISP.) 按钮。 | → 每按一次按钮显示屏按“播放经过时间”、“剩余播放时间”、“记录日期”和“记录时间”顺序切换。 |
| 录音 | → 按  (DISP.) 按钮。 | → 每按一次按钮显示屏按“录音经过时间”、“剩余录音时间”和“记录电平表”顺序切换。 |

选单屏幕的等级和操作按钮 (Main Menu/Sub Menu)

将录音机设置在选单模式中可切换设置。

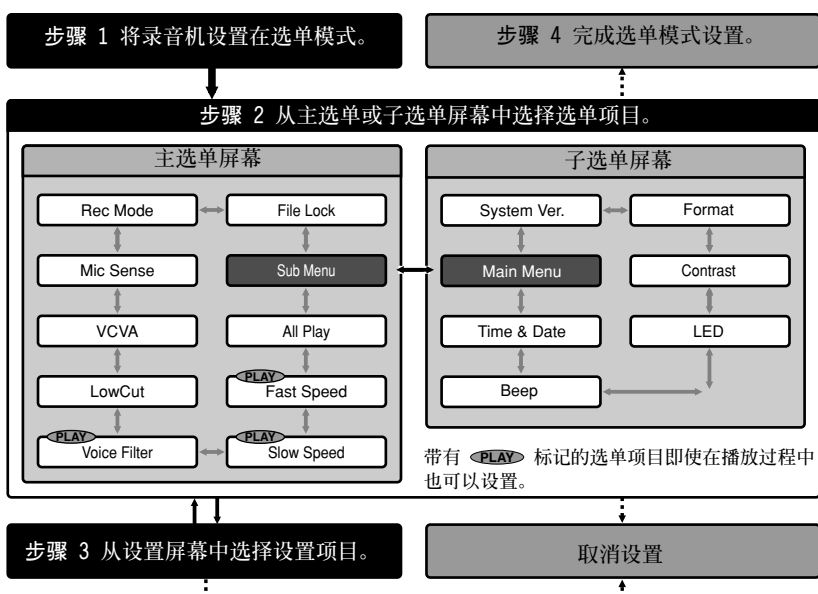

➔ (MENU) : 按下并按住此按钮持续 1 秒或更长时间使录音机进入选单模式。

↔ 或 : 在主选单或子选单屏幕中切换设置屏幕的项目。

➔ : 从主选单或子选单屏幕进入设置屏幕。确认设置屏幕中选择的项目，并返回主选单或子选单屏幕。

➔ (STOP) 或 (STOP) : 选单模式设置完毕。(如果在显示设置屏幕过程中按下此按钮, 选定的项目将不被设置。)

● 当您在选单设定操作保持3分钟, 录音机会停止。所选定的项目将不会执行。

选单模式的使用方法

1 在录音机停止时, 按下并按住 (MENU) 按钮持续 1 秒或更长时间。

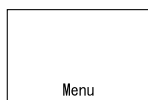

2 按 或 选择选单项目, 并按 按。进入已选择选项目的设置屏幕。
● 要设置子选单, 请从主选单屏幕中选择“Sub Menu”。然后用相同的方式从子选单屏幕中选择和设置项目。

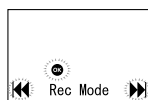

指南图标: 通过闪烁的形式告诉您下一个要使用的按钮。

a : 使用 。(进入下一个屏幕。)

b 或 : 使用 或 。(更改项目。)



3 按 或 选择设置项目, 然后按 按钮。要在子选单设置后进入主选单屏幕, 请从子选单屏幕中选择“Main Menu”。

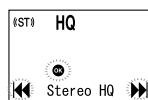

4 按 (STOP) 按钮退出选模式。

录音模式 (Rec Mode)

可在Stereo XQ (立体声特优质录音)、Stereo HQ(立体声优质录音)、Stereo SP (立体声标准录音)、HQ(优质录音)、SP(标准录音)和LP(长时间录音)中选择录音模式。

现行录音模式



WS-210S

Stereo XQ: 约8小时50分钟
Stereo HQ: 约17小时40分钟
Stereo SP: 约35小时25分钟
HQ: 约35小时25分钟
SP: 约69小时40分钟
LP: 约138小时30分钟

WS-110

HQ: 约17小时35分钟
SP: 约34小时40分钟
LP: 约69小时00分钟

- WS-210S缺省设置于Stereo HQ。
- WS-110缺省设置于HQ。

- 上述所示为一个连续文件所需的录音时间。如果录音机有若干文件时，有效的录音时间可能比表明的时间要短。（可供运用的剩余时间与录音时间仅作参考。）
- Stereo XQ, Stereo HQ 和 Stereo SP 只可用于WS-210S。

麦克风灵敏度可视录音需要做调整 (Mic Sense)

麦克风灵敏度可视录音需要做调整。

话筒灵敏度显示

模式的选择 → Conferences(高), Dictation(低)

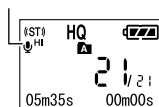

- 高: 高灵敏度模式，会记录所有方向之声音。
- 低: 低灵敏度模式，适合口述。

- 为保证录音效果良好，在录音之前，应先选择好合适的麦克风灵敏度进行试录。
- 如您选用“Conferences”的模式，建议将录音状态设置在 Stereo XQ, Stereo HQ, Stereo SP 或 HQ模式，以充分利用其高灵敏度的优越性能。
- 如您选用“Conferences”的模式，根据录音的情况可能会有较高的背景噪音。

使用可变式声控录音 (VCVA)

当麦克风感应声音在预设的音量之上，内置的可变式声控录音 (VCVA) 开始自动记录。当音量变小时即停止。VCVA功能可通过在无声状态停止记录来延长记录时间和节省记忆体容量，这有助于增加播放的效率。

VCVA(可变式声音

控制器)指示

模式的选择 → VCVA OFF, VCVA ON

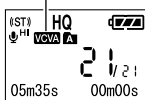

1 按 或 按钮调节暂停声音电平。

暂停声音电平可设定在15个不同数值。数值越高，声音的灵敏度越高。在最高的设定时，即使是很细微的声音也会启动录音。VCVA暂停可依现场(背景)噪音大小调整。

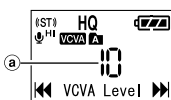

- VCVA 电平
- 开始启动电平(对应设定电平左右移动)

- 在录音期间，录音/播放指示灯点亮。当录音机处在待用状态时，录音/播放指示灯将闪烁，且在显示屏中有 VCVA 字样闪烁。
- 开始/停止启动电平也会因所选择的麦克风灵敏度模式不同而改变。
- 如果2秒内没有调节开始启动电平，显示将返回之前一个画面。

立体声录音模式画面

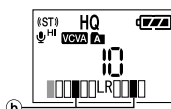

设定低频滤波器 (LowCut)

本录音机具有低频滤波器功能，可将低频声音降到最低并使记录声音更清晰。此功能可减少来自空调、投影机以及其它类似设备的噪音。

低频滤波器指示

模式的选择 → LowCut OFF, LowCut ON

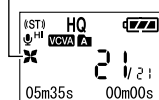

设定语音滤音器 (Voice Filter)

本录音机具有语音滤音器功能以便在常规、快速或慢速播放过程中切断低频和高频音调，进行清晰的音频播放。

语音滤音器指示

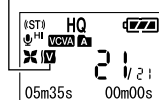

模式的选择 → Voice OFF, Voice ON



改变播放速率 (Slow Speed/Fast Speed)

文件的播放速率可在0.5和1.5倍速间改变，以0.125为单位。您可以根据需要改变播放速率，例如快速收听会议内容或者在语言课程中慢速复习您无法理解的部分。音调将通过数码化自动调节且不会改变声音，因此听起来很自然。

改变播放速率



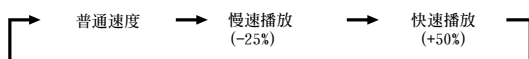
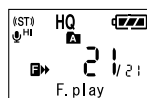





播放时按  按钮。
每按一次  按钮，播放速率发生改变。



即使播放已停止，已改变的播放速率也将被保留。下一次将以该速率播放。



改变播放速率设定

您可以从选单设置中更改“Slow Speed”和“Fast Speed”的播放速度设置。即可以在停止模式中也可以在播放过程中更改设置。

- 1 按下并按住  (MENU) 持续 1 秒或更长时间进入主选单。
- 2 按  或  选择“Slow Speed”和“Fast Speed”，然后按  按钮。
开始“Slow Speed”或“Fast Speed”的设置。
- 3 按  或  选择要设置的播放速度，并按  按钮。
→ Slow Speed: x0.5, x0.625, x0.75, x0.875
→ Fast Speed: x1.125, x1.25, x1.375, x1.5
返回到“Slow Speed”或“Fast Speed”的设置屏幕。
- 4 按  (STOP) 按钮退出选单模式。

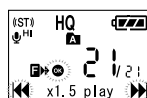
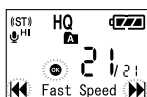
在播放过程中设置



- 在慢速播放期间，在液晶屏上闪烁  字样，在快速播放期间，液晶屏上会闪烁  字样。
- 如果录音机在播放过程中进入选单屏幕，请移动光标更改播放速率。

连续播放 (All Play)

当前文件播放完毕后，继续播放本文件夹中的所有文件。

模式的选择 → AllPlay OFF, AllPlay ON



- 要播放文件夹中的所有文件，请选择“AllPlay ON”。
当最后一个文件播放完毕时，显示“File End”并停止播放。

锁定文件 (File Lock)

锁定文件可避免重要资料被不小心删除。
当您选择删除文件夹的所有文件时，锁定的文件将不会被删除。

删除锁定指示

模式的选择 → Lock OFF, Lock ON

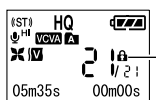

系统声 (Beep)

录音机的滴滴声用以对您的按钮操作进行提示，或对您的错误操作作出警告。系统声可以关闭。

模式的选择 → Beep OFF, Beep ON

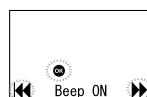

LED (指示灯) (LED)

您可以进行设定以使录音/播放指示灯熄灭。

模式的选择 → LED OFF, LED ON

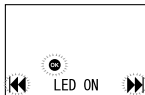

LCD (液晶屏) 对比度调节

显示对比度有12级电平可供调节。

模式的选择 → 您能调节LCD(液晶屏)显示对比度级从1到12。



录音机格式化 (Format)

如果您格式化录音机，所有文件都将被删除，除日期和时间设定外所有功能设定都将返回到预设状态。格式化录音机之前，请将重要文件传送到电脑中保存。

1 子选单打开。

2 按 **▶▶▶** 或 **◀◀◀** 按钮以选择“Format”，然后按 **▶** (OK) 按钮。
“◀◀ Cancel”和“Erase ▶▶”交替闪烁。

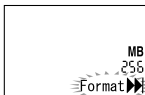

3 按 **▶▶▶** 按钮。

“Data All Cleared”信息显示2秒后，“Sure? Start”。

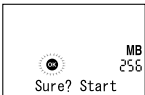

4 按 **▶** (OK) 按钮。

开始格式化并在格式化结束后显示“Format DONE”。

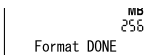

● 完成初始化最多可能需要花数十秒。

在这段时间内请不要从录音机上取出电池或卸下电池盒。否则可能会损坏文件。

● 千万不要将本机在电脑上格式化。

● 当录音机被格式化时，所有保存的数据，包括锁定的文件和只读文件都会被删除。

查看系统信息 (System Ver.)

您可以从选单屏幕上查看录音机的信息。

系统信息 → 录音机的版本



定位标记



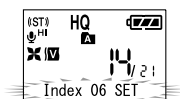

如果设定有定位标记，您可以在快进和快倒过程中以及在提示文件时快速找到要收听的位置。

设定定位标记

- 1 在记录或播放过程中按  (INDEX) 按钮。
显示屏上出现一个号码且定位标记标记将被设定。
即使定位标记已设定，记录或播放仍继续进行，
因此您可以按照同样的方式在其它位置设定定位标记。



清除定位标记

- 1 清除您需要清除的定位标记。
- 2 按  或  按钮选择要删除的定位标记，
然后按  (ERASE) 按钮。
当面板显示定位或临时标记号约2秒过程中，
按  (ERASE) 按钮。定位标记即被删除。

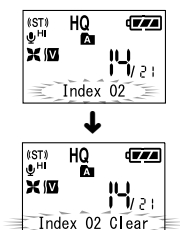

- 您无法在除Olympus IC录音机外的其它设备上创建的文件内设定定位标记，但是可以用临时标记代替，用于临时记忆所需位置。操作程序与索引标记的相同。
- 临时标记是临时记号，因此当您移动到另一个文件或将录音机连接到电脑时，这些标记会被自动删除。
- 每个文件最多可以设定16个定位和临时标记。
- 已删除的定位或临时标记号码后面的定位或临时标记号码将自动升位。
- 您无法设定或删除锁定文件中的定位或临时标记。

连接至您的个人电脑

除了将本机用作录音机，您还可以把它像储存设备一样，当作电脑的外部储存器来使用。

- 您可以把使用本录音机录制的声音文件保存到您的电脑上作成备份。
- 您可以把图像、文本资料等保存到本录音机上。
- 本录音机会以WMA (Windows Media Audio) 格式进行录音。
- 使用本录音机所录音的音频文件可以在您的电脑上用Windows Media Player进行播放。
您也可以把用Windows Media Player下载的WMA文件传送到您的录音机上后进行欣赏（不包括有版权保护的文件）。

- 1 分离录音机之前，请将HOLD开关设置到箭头指示的方向，
并确认显示屏已关闭。

如果您在显示屏未关闭的时候分离录音机，文件可能会损坏。

- 2 把录音机的USB插槽与电脑的USB端口连接。

当显示屏显示“Remote”，您就可以保存或读取数据。发送数据过程中显示“▶▶▶ PC”。接收数据过程中显示“◀◀◀PC”且录音/播放指示灯闪烁。

- 3 将音频文件传送到电脑。

将您的电脑与录音机连接并打开Explorer。录音机会被识别为抽取式磁碟。

这五个文件夹被分别命名为DSS_FLDA、B、C、D、和E。音频文件都被储存在这些文件夹中。

所有音频文件被此录音机以.WMA格式录制。

(例, WS_110001.WMA)

您可以将它们复制到电脑中的任一文件夹，双击音频文件，Windows Media Player会被打开并开始播放。

如果您使用的是Windows 2000，则需要安装Windows Media Player软件。

- 4 在屏幕右下角的工作选项按 。按下[安全删除硬件]。

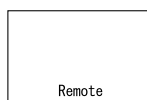
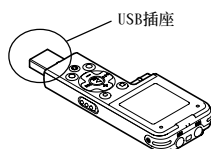

发送数据



接收数据



在您的电脑上使用录音机

PC:	Windows IBM PC/AT 相容 PC Macintosh Power Mac G3 233 MHz class processor or faster iMac/ iBook/ eMac/ Power Mac/ PowerBook
作业系统:	Windows Microsoft Windows 2000/XP/Vista Macintosh Mac OS X 10.2 以上
USB插口:	至少一个空连接插口

如果您的电脑已经从Windows 95或98升级到Windows2000/XP/Vista，支持服务将不能覆盖。因自行在电脑上改造而发生的错误，不会包括在保修范围内。

备注

- 当录音/播放指示灯和USB存取指示灯闪烁红色时，绝对不要断开USB的连接。否则，数据可能被损坏。
- 确认将USB插孔全部推入，否则录音机可能无法正常启动。
- 经由USB集线器连接本机的话，动作有变得不稳定这个情况下，请别使用USB集线器。
- 根据情况使用USB扩展线缆。
- 即使已通过个人电脑的作业系统将本录音机记忆体卡的属性设定为“只读”，也能在录音机上读写资料。
- 由于录音机附近的电子设备的噪音可能会产生不利影响，将录音机连接到个人电脑时要拔下外部麦克风和耳机。

为安全和正确的使用

认真阅读本说明手册以确保您能掌握好安全和正确操作的要领，为便于随时参照查阅，本手册应放置在容易取到的地方。

- 警示符号表示有关安全性的重要信息，为保护您自己或他人不受伤害或财产损失，必须充分注意这些警示符号，及其所阐明的具体信息。

有关资料消失的注意事项

在对内存录音内容时的错误操作、机器的故障、修理等会使其损坏或消失。对一些重要的录音内容，建议预先保存在电脑的硬盘等可录音的媒体上。

故障现象

问1 按操作按钮不起作用。

答1 • HOLD 按钮可能处于锁定状态。

- 电池可能已耗尽。
- 电池可能未能正确插入。

问2 听不到声响。

答2 • 耳机插头可能未正确插入录音机。

- 音量可能处在最小电平处。

问3 不能录音。

答3 录音机停止期间继续按  (STOP) 按钮，

- 在所选之文件夹内的剩余录音时间可能已到达“00:00”位置。
 - 在所选之文件夹内的被录文件号可能已达到200。
- 按  (REC) 按钮，在液晶屏上点亮“Memory FULL”字样。

问4 播放速度太快(太慢)。

答4 本录音机可能处在快速(慢速)播放模式。

主要规格

录音媒体:	内置闪存存储器
录音时间:	WS-210S: 512 MB Stereo XQ 模式: 约 8 小时 50 分钟 Stereo HQ 模式: 约 17 小时 40 分钟 Stereo SP 模式: 约 35 小时 25 分钟 HQ 模式: 约 35 小时 25 分钟 SP 模式: 约 69 小时 40 分钟 LP 模式: 约 138 小时 30 分钟 WS-110: 256 MB HQ 模式: 约 17 小时 35 分钟 SP 模式: 约 34 小时 40 分钟 LP 模式: 约 69 小时 00 分钟
麦克风:	单一指向型电容式麦克风
扬声器:	口径 $\varnothing 16$ mm 内置式圆形动圈扬声器
最大输出功率:	70 mW
耳机插孔(立体声):	$\varnothing 3.5$ mm, 阻抗 8 Ω
麦克风插孔:	(WS-210S: 立体声) $\varnothing 3.5$ mm, 阻抗 2k Ω (WS-110: 单边) $\varnothing 3.5$ mm, 阻抗 2k Ω
电源:	AAA (LR03或ZR03) 型电池或镍氢充电电池
电池持续使用时间	
碱性干电池:	WS-210S Stereo XQ 模式: 约 13 小时 Stereo HQ 模式: 约 14 小时 Stereo SP 模式: 约 15 小时 HQ 模式: 约 16 小时 SP 模式: 约 17 小时 LP 模式: 约 19 小时 WS-110 HQ 模式: 约 18 小时 SP 模式: 约 18 小时 LP 模式: 约 21 小时
镍氢充电电池:	WS-210S Stereo XQ 模式: 约 11 小时 Stereo HQ 模式: 约 12 小时 Stereo SP 模式: 约 12 小时 HQ 模式: 约 14 小时 SP 模式: 约 14 小时 LP 模式: 约 16 小时 WS-110 HQ 模式: 约 15 小时 SP 模式: 约 15 小时 LP 模式: 约 17 小时
外形尺寸:	94.7 (长) \times 37 (宽) \times 10 (厚) mm (不计突出物)
重量:	WS-210S: 47 克 (含电池) WS-110: 46 克 (含电池)

* 电池的持续时间以本公司的实验方法为依据。根据使用的电池类型和使用环境会有显著不同。

* 用户所录制的录音材料只能供个人享用或欣赏。根据版权法的规定, 未经复制权所有者许可, 不得擅自录音拷贝。

* 本机的规格及设计若因改善性能之需而有所变化, 恕不另行通知。